

必ず専門業者の方が施工を行ってください。

裏面はお客様への取扱説明書となっております。
施工後は、必ずお客様に取扱いの説明を行っていただき、この説明書をお渡しの上、保管をお願いしてください。

安全に関するご注意

ケガや事故防止のため、
つぎの注意事項を必ずお守りください。

警告

- 指定設置台数を守って、お使いください。
台数は、この説明書の裏面を参照してください。
異常発熱や火災の原因となります。
- 指定の照明器具専用です。
適合負荷は裏面を参照してください。
他の照明器具には、使用できません。
異常発熱や火災の原因となります。
- 電源は必ずφ1.6又はφ2.0の銅単線を使用し、
電線穴に完全に奥まで差し込んでください。
指定外電線の使用や不十分な結線は機器の異常発熱・火災の原因となります。
- 浴室など湿度が高いところに取り付けしないでください。
火災や感電の恐れがあります。
- 改造しないでください。
異常発熱や火災などの原因となります。
器体スイッチの交換はできません。

取付方法

- ①本体裏に付いている終端抵抗を外す。
※終端抵抗の使用方法は接続図を参照してください。
- ②電源用電線被覆を12mmむく。
(端子台のゲージに合わせる)
- ③本体背面の電線穴に芯線を完全に奥まで差し込む。
- ④本体背面のLAN穴にLANケーブルを完全に奥まで差し込む。
- ⑤本体を壁にビスで取付ける。
- ⑥プレートを取付ける。

※本体の基板・部品に触れないように注意してください。
(壁への取付け、切抜寸法 縦75×横100×深さ70mm以上)

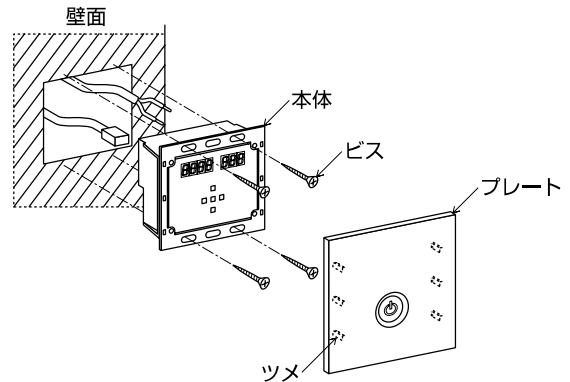

接続図

- ①FEEL01・FEEL02を20台以下接続の場合
- ②・LANケーブルの総延長が300m以上の場合
・FEEL01・FEEL02を21台以上接続する場合

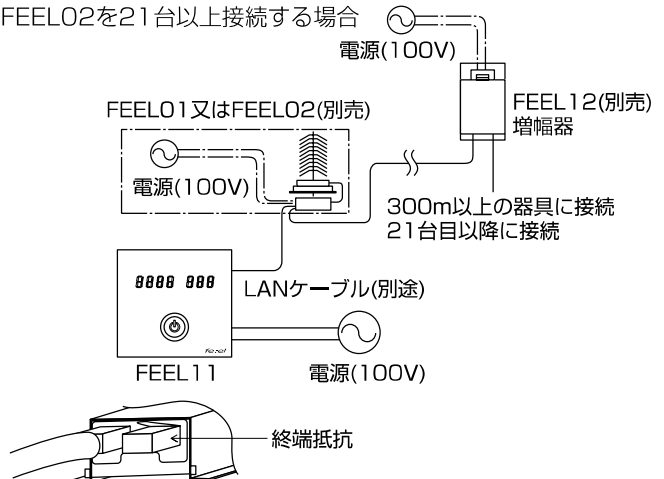
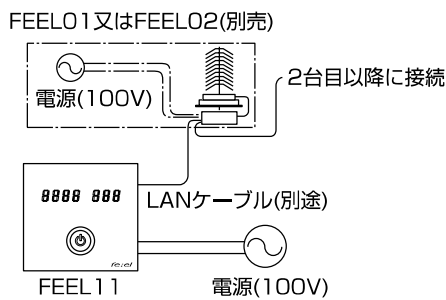

注) 接続末端の器具の空いているコネクタには必ず同梱されている終端抵抗を接続してください。

適合電線

- ・電源線 VVFφ1.6~2.0-2C
- ・LANケーブル より線、ストレート結線、カテゴリ-5以上(8芯)

電線のはずし方

- ・電源線
必ず電源を切ってから解除ボタンをドライバーで押して電線を引き抜いてください。
- ・LANケーブル
解除レバーを摘みながらケーブルを引き抜いてください。

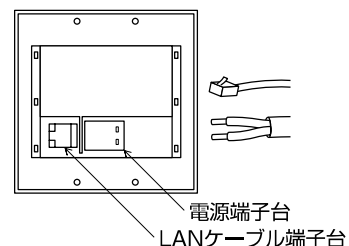

このたびは、お買い上げいただき、ありがとうございます。
 コントローラーを正しくお使いいただくため、この説明書をよくお読みください。
 お読みになった後、大切に保管して必要なときにお役立てください。

安全に関するご注意

ケガや事故防止のため、
 つぎの注意事項を必ずお守りください。

警告

●本器のすぐ近くでストーブや電熱器をご使用にならないでください。
 故障や火災の原因となります。

●指定の照明器具専用です。
 照明器具交換の際は、同じ品番の器具と交換してください。
 他の器具に変更される場合は、必ず専門業者や代理店にご相談ください。
 専用器具以外を使用しますと、異常発熱や火災の原因となります。

【定格・仕様】

入力電力	AC100V 50/60Hz
調光信号出力	DMX512
適合LANケーブル	より線、ストレート結線、 カテゴリー5以上(8芯)
照明調光率	出力 0・10~100(%) (最大1000lm)
	色温度 2700~6500K(100K単位)
設置台数	20台(※1)
最大ケーブル長さ(総延長)	300m(※1)(※2)
適合器具	FEEL01(ダウンライト/ベース) FEEL02(ダウンライト/ユニバース)

(※1)
 本調光器1台に対して使用灯具台数が21台以上になる場合、
 又はLANケーブルの総延長が300m以上になる場合は、20台
 毎又は300m毎にFEEL10(別売/増幅器)が必要になります。

(※2)
 総延長は、調光器~器具間、器具間のLANケーブルを全て合
 計した長さです。

●使い方について

- ・スイッチをONにして(約2秒間長押し)、ボタンを操作し、
 お好みの明るさ(0・10~100%)に調光、お好みの光色(色
 温度2700K~6500K)にしてください。
- ・ご使用にならないときはスイッチで電源を切ってください。
 (スイッチを約2秒間長押し)
 ランプが消えていても電力を消費しています。(約1W)

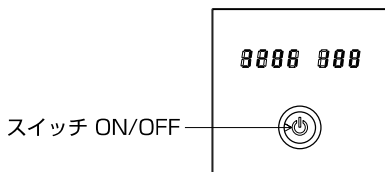

注意

- 表面温度について
 使用時、内部素子の発熱により本器表面があたたかくなることがありますが、異常ではありません。
- お手入れについて
 表面の汚れは、やわらかい布で拭いてください。
 シンナーや濡れ雑巾などは使わないでください。
- 雑音について
 ラジオやオーディオ機器の近くでご使用になると、音声に
 雑音が増えることがありますので、下記のような対策を実
 施してください。

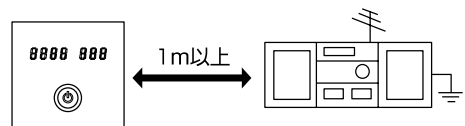

- ①オーディオ機器のアースを確実にとってください。
- ②チューナ(ラジオ)にはアンテナを張ってください。
- ③本器と他の機器との間は1m以上離してください。

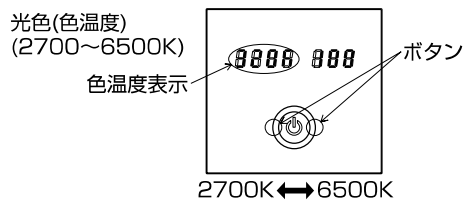
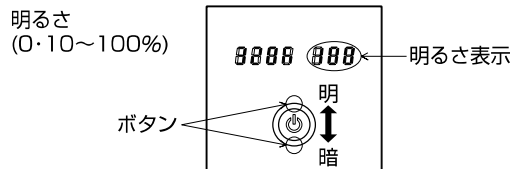

ご使用中に異常が生じたときは、スイッチを切り、お買い上げの販売店・工事店にご相談ください。

大光電機株式会社 〒541-0043 大阪市中央区高麗橋3-2-7 高麗橋ビル TEL(06)6222-6240(代)

電話番号は変更になることがありますのでご了承ください。(平成19年11月現在)